

Så används Cylinda tvättmaskin

Viktigt!

Elinstallationen måste utföras av en behörig fackman.

Maskinen har transportstöd som hindrar tvättbehållaren från att skaka medan maskinen transporteras. De måste tas bort innan maskinen startas. (Se sid 10)

Läs hela bruksanvisningen innan du börjar använda maskinen så får du bästa utbytet av den!

20002

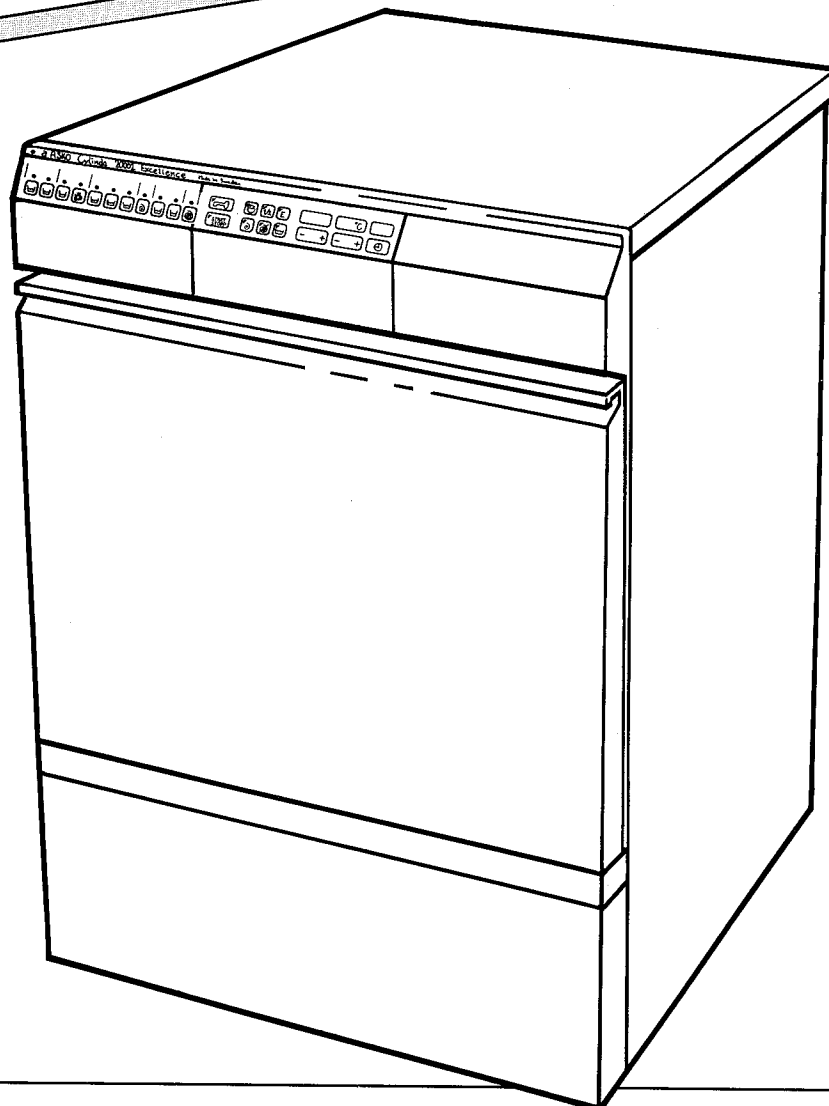

**ASEA
SKANDIA**

Innan du använder maskinen första gången

Läs igenom hela bruksanvisningen.
Glöm inte att ta bort transportstöden
(se sid 10)
Tvättluckan öppnas elektriskt. Innan maskinen är elansluten, kan luckan därför inte öppnas på normalt sätt.
Maskinen får inte användas till kemptvätt e dyl.

Så här tvättar man

Följ siffrorna i det färgade bandet genom häftet, så får du en kortfattad bruksanvisning .

Under bandet finns litet utförligare kommentarer och tips.

Innehåll:

Så här tvättar man	2
Tvättmaskinens delar	2
Manöverpanel	3
Lucköppning	3
Sortera tvätten	4
Tvättmedel	4
Vilket program ska man välja	5
Programexempel	5
Tillval	6
Inställningsmöjligheter	7
Skötsel	8
Om maskinen inte fungerar	9
Felsökningsprogram	9
Övriga signaler	9
Säkerhet	9
Barnsäkerhet	9
Tekniska uppgifter	10
Service och garanti	10
Installation	10-11
<i>Ta bort transportstöden</i>	
<i>Justera fötterna</i>	
<i>Inbyggnad</i>	
<i>Elinstallation</i>	
<i>Anslutning till vatten</i>	
<i>Anslutning till avlopp</i>	
Snabbfakta	12
<i>Så tvättar man</i>	
<i>Så väljer man program</i>	

Tvättmaskinens delar

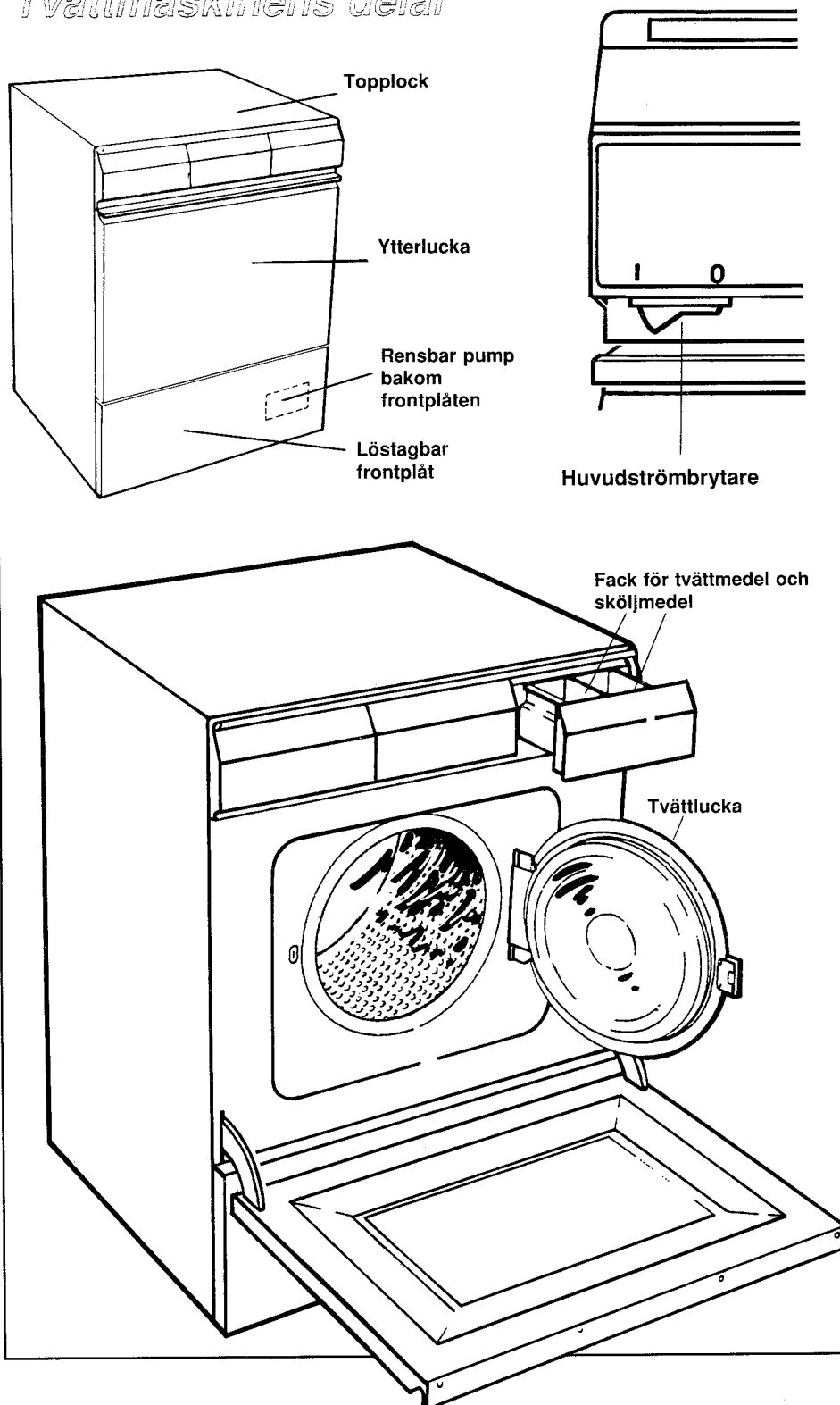

1. Sätt på huvudströmbrytaren. Då visas 00 i fönstret för återstående tid.



2. Öppna tvättluckan genom att trycka på 

Om inte tvättluckan öppnas, se nedan.

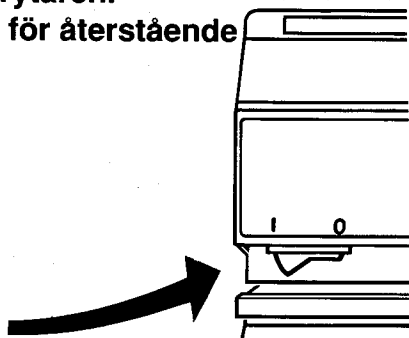

Manöverpanel

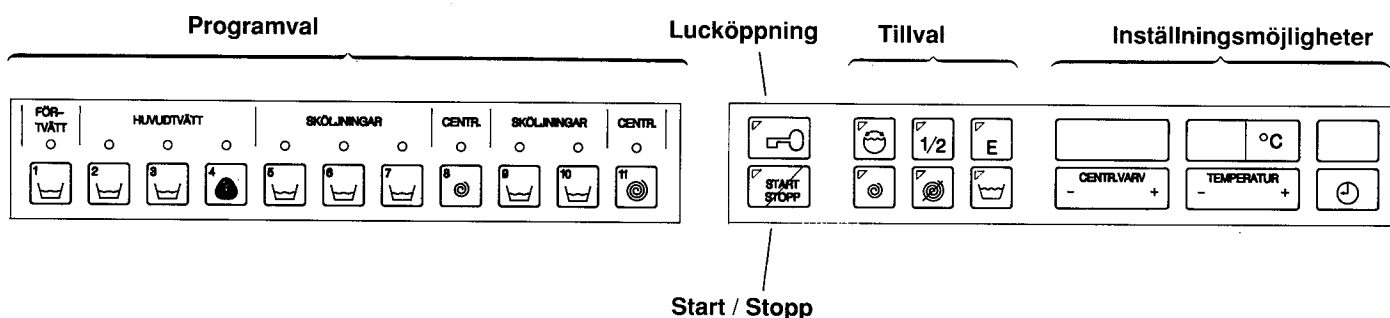

Lucköppning

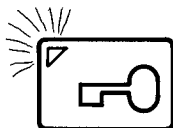

Visar att luckan är öppen eller kommer att öppnas automatiskt.

Om du vill öppna luckan, slår du först på huvudströmbrytaren och trycker sedan på .

Om du vill öppna luckan under programmets gång, trycker du på  i 3 sekunder. Maskinen pumpar då ut så mycket av tvättvattnet, att luckan kan öppnas utan att vatten rinner ut. När du stängt luckan igen, fortsätter programmet där det avbrutits.

Om du trycker i 3 sekunder på , när maskinen centrifugerar, dröjer det av säkerhetsskäl en viss tid, innan luckan öppnas.

Om du vill lägga i mer tvätt

Om du vill lägga i mer tvätt efter att maskinen startats, trycker du på  i 3 sekunder och luckan öppnas direkt om vattennivån inte nått luckans nedre kant. Om vattennivån är högre, pumpas en del vatten först ut innan luckan öppnas automatiskt.

(Luckan öppnas så fort vattennivån är under luckans nedre kant.)

Start / Stopp



Visar att maskinen är igång.

Denna knapp används för att starta maskinen. Om du vill stanna maskinen under programmets gång, trycker du på  i 3 sekunder.

3. Lagg i tvätten och tryck igen tvättluckan. (Det går inte att "slänga igen" luckan!) Stäng också ytterluckan.

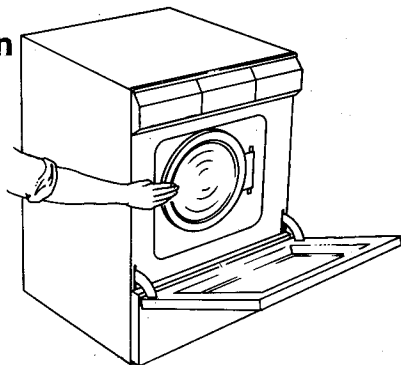

4. Fyll på tvättmedel och eventuellt sköljmedel i respektive fack.

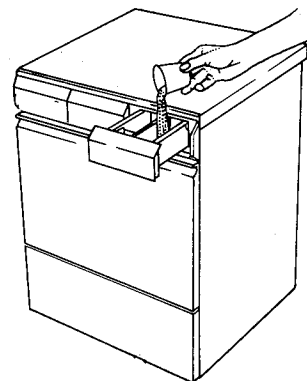

Sortera tvätten!

Sortera plaggen efter

- * hur smutsiga de är
- * kulör
- * material

Titta på tvättmärkingen i plagget.

Tabellen ger tips om lämpligt tvättprogram för olika material och tvättmängder.

Tänk på att...

* Nya kulörta plagg kan innehålla för mycket färg och därför bör tvättas separat de första gångerna.

* Vänd ut och in på känsliga plagg. Då minskar risken för noppbildning, färgveck mm.

* Töm fickor och låt dem gärna tvättas ut- och invända.

* Dra igen blixtlås så att de inte repar upp textilierna.

Tvättmärkning	Material	Lämpliga program	Mängd tvätt
	Bomull, linne, vita och ljus kulörta plagg	Vit tvätt 90° (eller 60°)	3,3 kg Full trumma
	Bomull, linne Mörkare kulörta plagg	Kulörtvätt 60°	3,3 kg Full trumma
	Polyester, bomull/polyester, nylon. Vita plagg	Vit syntettvätt 60°	1,6 kg Halv trumma
	Polyester, bomull/polyester, nylon. Kulörta plagg	Kulört syntettvätt 40°	1,6 kg Halv trumma
	Rayon, acetat, akryl. Plagg med känsligare färger	Fintvätt 40°	1,6 kg Halv trumma
	Silke och mycket ömtåliga plagg	Mild fintvätt 30°	1 kg 1/3 trumma
	Plagg märkta med IWS-märke och superwash	Ylle 40°	1 kg 1/3 trumma

Hur mycket tvättmedel behövs?

På tvättmedelsförpackningen finns anvisningar för hur mycket tvättmedel man bör använda. Maskinen rymmer 3,3 kg tvätt. Om du har liten mängd tvätt i maskinen kan du minska doseringen något.

Pulvertvättmedel

Dosera enligt rekommendationerna på tvättmedelsförpackningen.

Häll pulvret i behållarna för förtvätt, respektive huvudtvätt.

Sköljmedel

Sköljmedel hålls i behållaren i det vänstra facket. Dosera enligt anvisningarna på förpackningen, men tänk på att endast hälla upp till hävertens läpp. Annars suger häverten genast ut medlet och försämrar tvätteffekten.

Flytande tvättmedel

Flytande tvättmedel finns av två olika slag: tjockflytande och tunnflytande.

Tjockflytande tvättmedel hålls direkt i behållaren för huvudtvätt, precis som pulvertvättmedlet.

Tunnflytande tvättmedel kan endast utnyttjas vid huvudtvätten, inte vid förtvätten. Du måste alltså välja program 2, 3 eller 4. Om medlet slås i vid program 1 följer det med förtvättsvattnet ut. Slå i medlet i den speciella behållaren i det högra facket. Denna

Behållare för sköljmedel

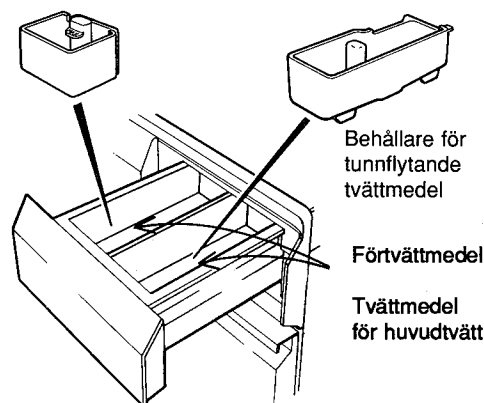

behållare finns att få hos din återförsäljare.

Om du använder tvättboll eller doseringspåse läggs den i tvättcyklern och du ställer in program 2, 3 eller 4.

5. Välj program 1 - 11

Ju längre till vänster du trycker, desto fler moment innehåller det valda programmet.

Du kan själv se vilka moment det valda programmet innehåller, genom att kontrollera vilka lampor som lyser.

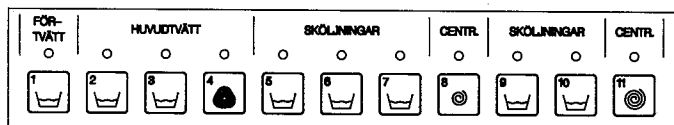

Vilket program ska man välja?

Det är lätt att välja program med Cylinda 20002. När du trycker på en av knapparna i programvalet, ingår allt som symbolerna till höger om vald knapp visar. **Du kan lätt se vad du valt.**

Program 1 innehåller t ex Förtvätt, huvudtvätt, 3 sköljningar, kort centrifugering, 2 sköljningar och slutligen en längre centrifugering. Lamporna ovanför knapparna lyser för de moment som ingår i det valda programmet.

1. Förtvätt utan värme 15 min

5-7. Sköljningar utan värme

9-10. Sköljningar utan värme

3. Kort huvudtvätt

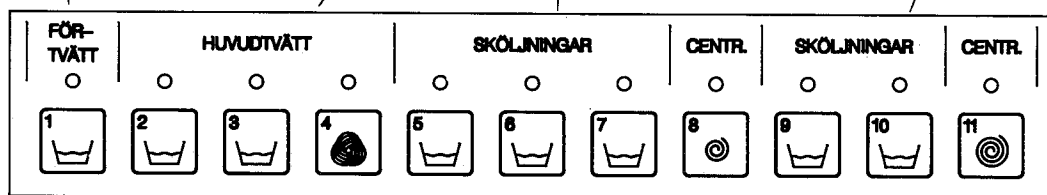

2. Lång huvudtvätt

4. Ylletvätt. Ett fast program med kort huvudtvätt, 3 sköljningar med hög vattennivå, skongång och kort slutcentrifugering. Max 40°C temperatur.

8. Kort centrifugering 600 -900 varv/minut

11. Slutcentrifugering 600 - 1500 varv/minut

Exempel på program

Tvätt- märkning	Typ av tvätt	Ställ in maskinen så här			Centr. hast.	Fylln. mängd	Vattenför- brukning ca	Energiåtgång i kWh ca	Tidsåtgång
		Program- knapp	Tempe- ratur	Tillvals- knappar					
	Vit tvätt med förtvätt	1	90°		1500	1/1	69	2,0	118
	Vit tvätt m. förtvätt Ekonomiprogram	1	60°		1500	1/1	69	1,2	127
	Vit tvätt utan förtvätt	2	90°		1500	1/1	63	2,0	104
	Vit tvätt utan förtvätt Ekonomiprogram	2	60°		1500	1/1	63	1,2	113
	Kulör tvätt med förtvätt	1	60°		1500	1/1	69	1,1	105
	Kulör tvätt utan förtvätt	2	60°		1500	1/1	63	1,1	91
	Vit syntet tvätt (skrynkelfri) med förtvätt	1	60°		900	1/2	52	0,8	83
	Vit syntet tvätt (skrynkelfri) utan förtvätt	2	60°		900	1/2	46	0,8	69
	Kulört syntet tvätt med förtvätt	1	40°		900	1/2	52	0,6	77
	Kulört syntet tvätt utan förtvätt	2	40°		900	1/2	46	0,6	63
	Fintvätt	2	40°		1500	1/2	63	0,8	85
	Mild fintvätt	3	30°		-	1/3	85	0,5	40
	Ylle	4	40°		900	1/3	85	0,7	46
	Snabbtvätt	3	60°		1500	1/2	46	0,6	58

6. Gör eventuella tillval

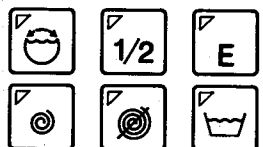

7. Välj centrifugerings-
hastighet
600–1500 varv/minut

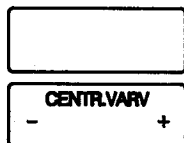

8. Välj temperatur
0–95°C

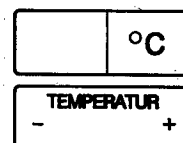

Tillval

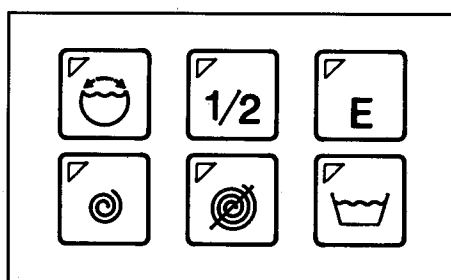

När du trycker på dessa knappar, tänds den lilla triangeln på knappens övre vänstra hörn. Då är knappen aktiverad.

Om du glömt att aktivera någon av tillvalsknapparna och programmet redan startat, trycker du 3 sekunder på önskad knapp så kommer den med i programmet. Gör likadant om du ångrar ett val, så utgår tillvalet.



Skongång

Om du väljer skongång, innebär det att pauserna mellan tvättrummans rörelser är längre. Då bearbetas tvätten skonsammare. Dessutom har maskinen en högre vattennivå, 3 sköljningar och kort centrifugering.



Liten tvättmängd

Om du trycker på denna knapp sköljer maskinen 3 gånger i stället för 5. Den gör också en lång centrifugering. Använd denna knapp, när du inte har så mycket tvätt i maskinen.



Ekonomiprogram

Om du trycker på denna knapp förlängs huvudtvätten 22 minuter. Du kan spara energi genom att sänka temperaturen till 60° – 80°C för vittvätt och 40° för kulörtvätt. Tvättresultatet blir bra tack vare att huvudtvätten förlängs och därigenom kompenserar den lägre temperaturen.



Kort centrifugering

Om du trycker på denna knapp får du en kort centrifugering, max. 900 varv/minut. Du kan sänka hastigheten ytterligare (till 600 v/min) genom att trycka på .



Ej centrifugering

Om du trycker på denna knapp tar du bort centrifugeringen helt. Maskinen stannar med sista sköljvattnet kvar i maskinen. Tryck på  så pumpas vattnet ut.





Skölnivå



Om du vill skölja tvätten med extra mycket vatten, trycker du på denna knapp.

Extra hög vattennivå?

Om du någon gång under programmets gång vill ha högre vattennivå, t.ex. vid mattvätt, gör du så här:

1. Tryck på  i 3 sekunder.
2. Låt maskinen fylla till önskad nivå.
3. Tryck åter på  i 3 sekunder och det ordinarie programmet fortsätter.

Snabbtvätt om du har extra bråttom

Om du trycker in  och  får du kortare huvudtvätt och sköljningarna blir färre. Du kan använda valfri temperatur.

Välj detta program när du har en liten mängd tvätt som inte är så hårt smutsat. Då spar du både tid och vatten.

9. Välj eventuellt
Senare start

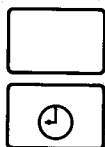

10. Tryck på START





Om du ångrar dig...

...och vill ha ett annat program

Tryck på  i 3 sekunder och välj sedan nytt program

...och vill avbryta

Tryck på  i 3 sekunder och därefter på . Då pumpas så mycket vatten ut att du kan öppna luckan utan att vatten rinner ut och programmet avbryts

Du har glömt att lägga i ett plagg

Tryck på  i 3 sekunder. Då pumpas vatten ut och luckan öppnas.

Inställningsmöjligheter

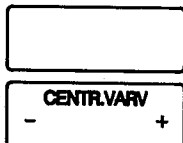
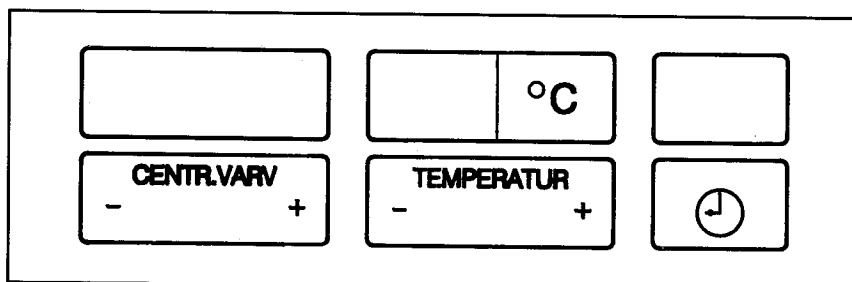

Val av centrifugeringshastighet

Det finns möjlighet att själv välja centrifugeringshastigheter på mellan 600 varv per minut till 1500 varv per minut.

När ett program väljs, visas den centrifugeringshastighet som användes sist. Du kan nu höja hastigheten genom att trycka på +. Då ökas hastigheten med 100 per gång upp till 1500 varv. Om du trycker på -, minskar hastigheten på samma sätt ned till 600 varv.

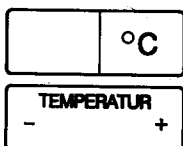

Val av temperatur

Du kan välja tvätt-temperatur mellan 0° och 95°C. När huvudströmbrytaren slås på visas alltid temperaturen 40°C.

Du får en högre temperatur genom att trycka på +. Då höjs temperaturen i steg om 5° upp till 95°.

Du minskar temperaturen genom att trycka på -. Temperaturen minskas då i 5°-steg ned till 0°. Då visas ett C (= cold, kall) i fönstret.

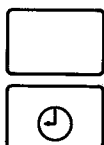

Val av fördröjd start

Du kan välja fördröjd start med 1–12 timmar. Tryck på  så många gånger som antalet timmar du vill fördröja starten med. Det valda antalet syns i fönstret. När du trycker den 13:de gången får du ingen fördröjd start utan återstående tid för det valda programmet visas i fönstret. Se nedan!



OBS! För att starta tidsfördröjningen måste du också trycka på startknappen.

Hur mycket tid återstår av programmet?

Den tid som återstår av programmet visas i detta fönster. Om den återstående tiden överstiger 60 minuter, visas antalet timmar i fönstret, följt av H växelvis med antalet kvarvarande minuter t ex. 1H–23–1H–23osv.

När huvudströmbrytaren slås på visas 00 i fönstret.

11. När maskinen har stannat:

- * Efter ett program där vattnet pumpats ut kan man direkt öppna luckan genom att trycka på 
- * Efter ett program där vatten finns kvar i maskinen, trycker du på . Vattnet pumpas då ut och luckan öppnas.

12. Efter tvätten Stäng av maskinen genom att slå av huvudströmbrytaren.

OBS!
Tryck inte igen tvättluckan efter tvätten, utan låt den stå litet på glänt.

Skötsel



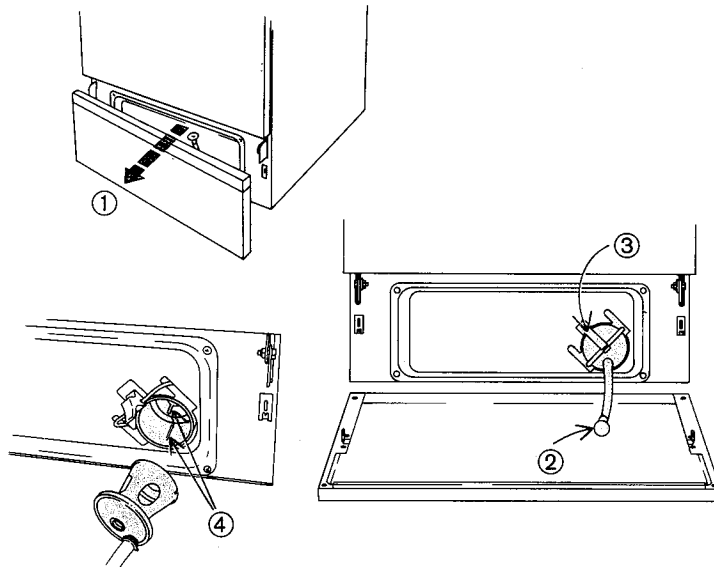
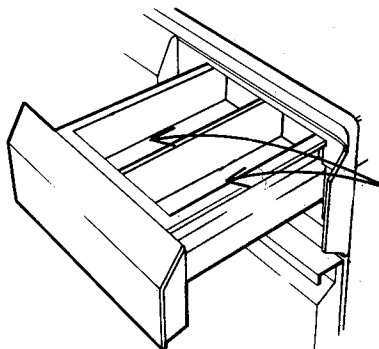

Kontroll av nålfälla och avloppspump

Tvättmaskinen har en nålfälla, där mynt, hårnålar och liknande kan fastna. För att rensa nålfällan och avloppspumpen, gör så här:

1. Ta bort den nedre frontplåten.
2. Dra ut dräneringsslangen och tappa ur det vatten som finns kvar genom att ta bort proppen.
3. Öppna pumpen med regeln. Ta ut lock och sil. Rensa silen. Observera att dess inre gavel kan lossas.
4. Kontrollera att det inte finns föremål eller skräp i pumpen och sätt tillbaka sil och lock. Observera styrningen, som gör att silen vänds rätt.



Rengör tvättmedelsfacket då och då.

1. Tryck på . Då spolas facket för förtvättmedel rent. Hjälp till med en diskborste.
2. Tryck 3 sekunder på . Då spolas facket för huvudtvätt rent. Hjälp till med diskborsten.
3. Tryck 3 sekunder på  och låt maskinen pumpa knappt 1 minut, så att sköljvattnet pumpas ut.
4. Avbryt rengöringen genom att trycka 3 sekunder på .

Renshål under valkarna

Om ett föremål fallit genom cylindern ner i behållaren, kan man komma åt det så här:

1. Lossa skruven på valkens översida 3 varv med en kryssmejsel.
2. Dra valken åt dig och lyft den uppåt.
3. Ta bort föremålet.
4. Placera valken i fästhålen med F-märkningen mot dig. Skjut den från dig tills det tar stopp. Se till att alla valkfästena sitter i sina hål i trumman. Skruva i skruven.

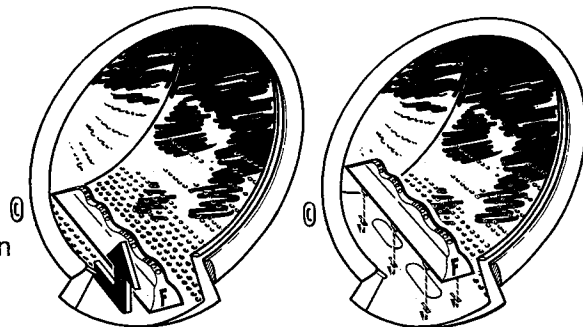

Kontrollera slangarna!

Man bör ta sig en titt på slangarna minst en gång om året. Speciellt gäller detta tilloppslangen, som står under högt tryck och behöver bytas om den får sprickor eller andra skador.

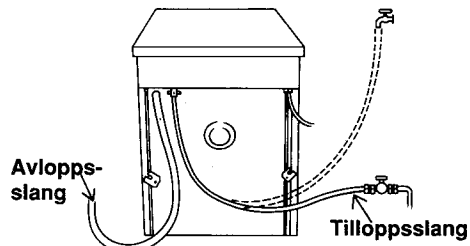

Om maskinen inte fungerar

Luckan går inte att öppna

1. Kontrollera att huvudströmbrytaren är påslagen.
2. Är elströmmen bruten? Kontrollera säkringar (proppar). Luckan kan inte öppnas om strömmen är bruten.
3. Om det inte lyckas på annat sätt, kan luckan nödöppnas så här: Stick in en skruvmejsel i hålet och tryck låskroken uppåt, så öppnas luckan.

Om det i fortsättningen inte går att öppna tvättluckan på normalt sätt, beställ service!

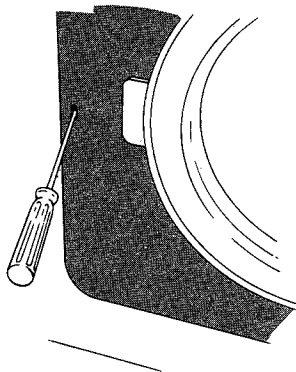



Maskinen startar inte när man trycker på startknappen

1. Är tvättluckan ordentligt stängd? Tryck till den noga.
2. Är strömmen bruten? Kontrollera säkringar.

Maskinen vill inte centrifugera

(Om maskinen inte har centrifugerat, indikeras det genom att displayen för varvtalet blinkar 0000)

Maskinen har en inbyggd obalansavkänning, som gör att varvtalet sänks eller att centrifugen inte startar om det är stor obalans i lasten. Öppna luckan och dela i sär tvätten. Starta igen sedan du tryckt på  eller .

Mycket lödder i sista sköljvattnet, eller vatten finns kvar i maskinen efter centrifugering eller utpumpning.

1. Har något föremål fastnat i avloppsslangens utlopp?
2. Är avloppspumpen blockerad av främmande föremål? Rensa pumpen enl. s. 8.
3. Är det veck på avloppsslangen?

Felsökningsprogram

För att komma in i testprogrammet trycker man på  5 gånger inom 15 sekunder. Då blinkar lamporna enligt nedan. Tryck därefter på knapparna så testas följande funktioner:

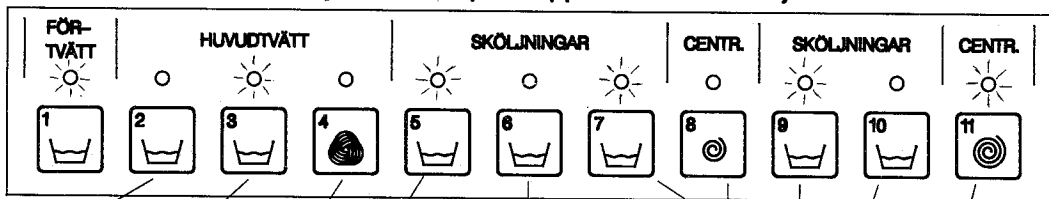

Inloppsventil 1
Skölj- och förtvätt

Inloppsventil 2
Huvudtvätt

Inloppsventil 3
(Endast på
varmvattenanslutna
maskiner)

Inloppsventil 4
Sköljmedel

Dragmagneten i tvättluckan

Avloppspumpen startar

Kontaktorn
Du ska höra hur den slår till. Av säkerhetsskäl
måste det finnas vatten i maskinen. Fönstret
längst till höger måste visa 2 eller 3.

Centrifugering

Skongång hos tvättmotorn

Normalgång hos tvättmotorn

Visar obalansen i
maskinen (end.
för internt bruk)

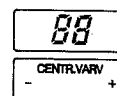

Visar vattennivån
i maskinen
2 - normal
3 - hög nivå
4 - överfyllnad



Du avslutar programmet genom att trycka på  i 3 sekunder.

Övriga signaler

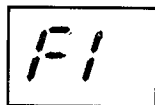

- F1 Innebär att det är fel på vattentillförseln
- F2 indikerar överfyllnad
- F3 indikerar fel på utpumpningen
- F4 visar termistorfel
- F5 innebär fel på temperaturstoppet
- F6 talar om att det är motorfel

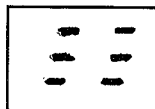

Om denna signal blinkar, innebär det att luckan är öppen fastän ett program är igång. Signalen visas också om du startar ett program när luckan är öppen.

Om man vill avbryta indikationssignalen stänger man av huvudströmbrytaren eller väljer ett nytt program.

Säkerhet

Maskinen har en luckbrytare. Därför går det inte att starta maskinen med öppen tvättlucka. Tvättluckan kan inte heller öppnas medan maskinen går eller om den stannat med vatten i.

Barnsäkerhet

För att maskinen ska registrera en ändring i programmet när maskinen är igång, krävs det att man trycker på knappen i 3 sekunder. Anledningen till detta är att ett barn inte genom lek med knapparna ska kunna ändra i programmet. Om inte något program har startat, krävs det bara en kort tryckning.

Tekniska uppgifter

Mått	820x595x595 mm
Vikt	76 kg
Tvättkapacitet	3,3 kg torr tvätt
Trumvolym	43 liter
Trumvarvtal	600–1500 v/min

Anslutningseffekt	200/3200 W
Omkopplingsbar	1-fas/3-fas 230/400 V
Elementeffekt	1800/3000 W

Material i tvätt-trumma och vätskebehållare	Rostfritt stål
---	----------------

Material i ytter-hölje	Brännlackerad elektrodoppad och elförzinkad stålplåt
------------------------	--

Uppställning	Stationär på fyra ställbara, gummi-klädda fötter
--------------	--

Vattenanslutning	1,6 m gummislang
------------------	------------------

Vattentryck	0,1–1 MPa (10–100 N/cm ² , 1–10 kp/cm ²)
-------------	---

Avlopp	1,5 m gummislang, invändigt 20 mm i genomskärning
--------	---

Service och garanti

Garanti

Maskinen omfattas i Sverige av garanti EHL 74 under 1 års tid och EHL Serviceåtagande under 3 år. Garantibestämmelserna följer med köpet.

Service

Innan du beställer service, fundera på om felet beror på något som du själv kan rätta till. Det finns en checklista på s. 9.

För service kontaktas något av ABB ASEA-SKANDIAS servicekontor. De finns på följande platser:

*Stockholm *Göteborg *Malmö
*Jönköping *Växjö *Skara *Norrköping
*Örebro *Karlstad *Västerås
*Uppsala *Borlänge *Gävle *Sundsvall
*Östersund *Umeå *Luleå *

Installation

Ta bort transportstöden!

Transportstöden består av två rör, som hindrar tvättbehållaren att skaka under transport. Rören hålls fast av en tvärbalk på baksidan.

Så här tar man bort transportstöden:

1

Skruva bort skruvarna som håller fast brickorna och tvättbalken. Ta bort brickor och balk.

2

Sätt tillbaka brickorna på den tillplattade delen av rören. Använd brickorna som verktyg för att vrida rören ca 45°, som skissen visar.

Dra sedan ut rören.

3

Vänd brickorna och skruva fast dem så att de täcker hålen efter rören.

OBS! Spara rören och tvärbalken. Om maskinen ska transporteras, så montera tillbaka rören i omvänd ordning.

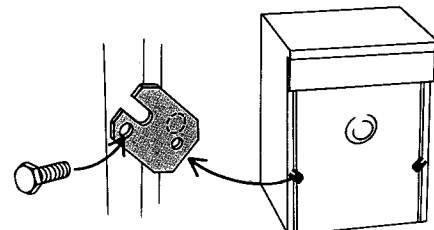
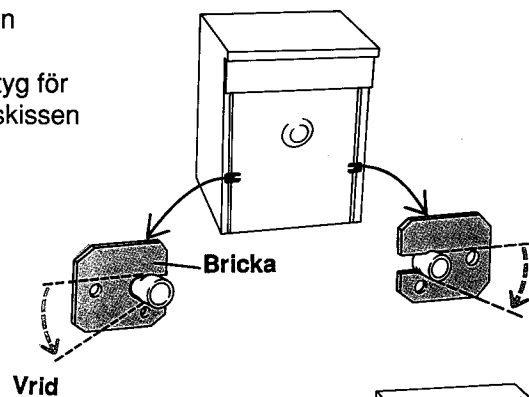
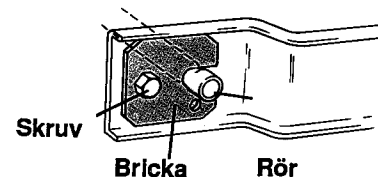
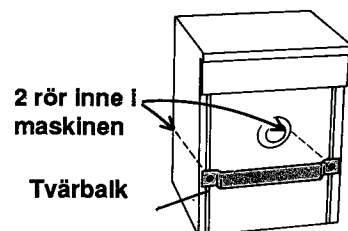

Justera fötterna

Det är viktigt att maskinen går med jämn gång när den centrifugerar. För detta krävs att maskinen står stadigt och vågrätt. Justera därför fötterna på maskinen och dra till låsmutterna.

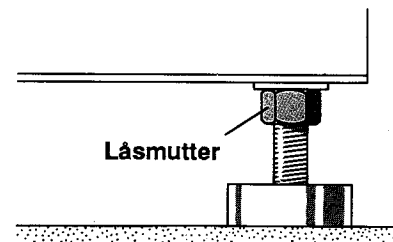

Inbyggnad

Maskinen kan byggas in under en bänkskiva med arbetshöjden 850–900 mm. Lämplig frigång runt om maskinen är 5 mm, även mellan topplockets bakkant och väggen bakom. Detta är viktigt. I annat fall kan maskinen slå emot när den börjar centrifugera.

Elinstallation

Elanslutningen ska utföras av en behörig fackman. Vid leveransen är maskinen kopplad för 3-fasanslutning med möjlighet att koppla om till 1-fas, 10A eller 16A. Omkopplingen ska utföras under topplocket. Se omkopplingsschemat inne i maskinen.

När maskinen kopplas om mellan 3-fas och 1-fas, ska man för att få rätt återstående tidvisning trycka 5 gånger på . Då blinkar displayen 3000 eller 1800.

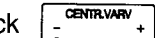
Omkoppling till 1800W – tryck 

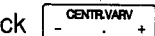
Omkoppling till 3000W – tryck 

Efter 2 sekunder går maskinen tillbaka till huvudprogrammet.

Koppling vid leverans 3-fas, 400 V, värmeeffekt 3000 W, säkras 10 A

Omkoppling 1-fas, 230 V, värmeeffekt 1800 W, säkras 10 A

Omkoppling 1-fas, 230 V, värmeeffekt 3000 W, säkras 16 A

Anslutning till vatten

Vattenanslutningen ska utföras av en person som har den kompetens som krävs.

Maskinen ansluts med den tilloppsslang som följer med. Vattentrycket ska vara 0,1–1MPa (ca 1–10kp/cm² ; 10–100N/cm²).

Det ska finnas avstängningskran på vattenledningen.

Om ledningen är nyinstallerad, kan det vara lämpligt att först spola igenom den ordentligt så att eventuell smuts spolats ut. Smuts kan annars täppa till silen i maskinens vattenintag.

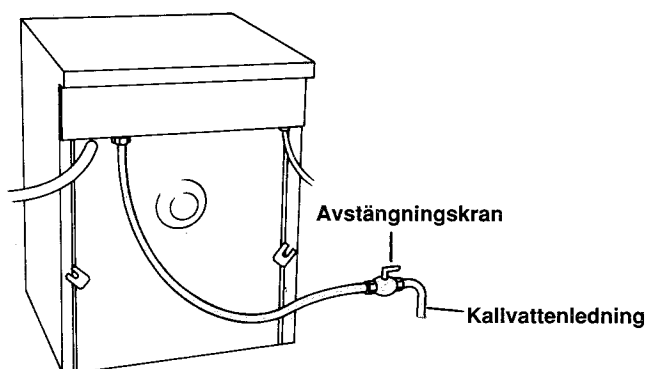

Anslutning till avlopp (spillvatteninstallation)

Maskinen levereras med kopplad avloppsslang som ska fästas till en tvättho eller liknande.





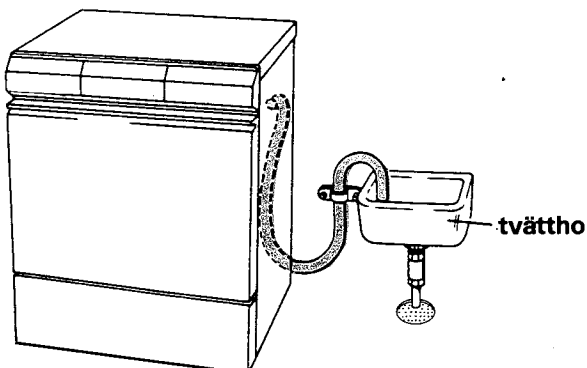
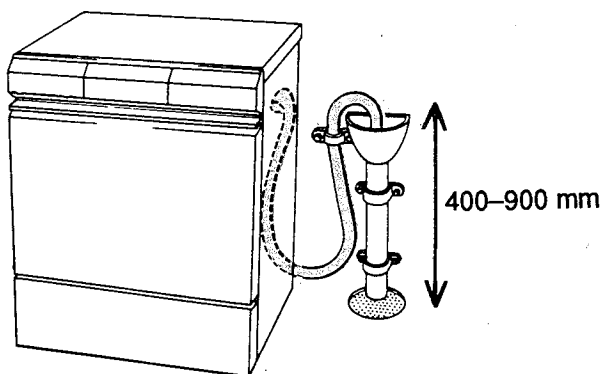

Höjden ska vara 400–900 mm över golvet.

Den lägre placeringen är alltid att föredra.

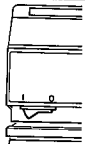

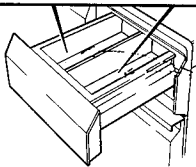
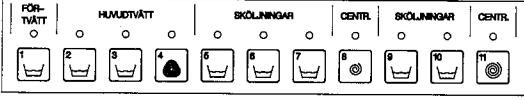

















Se till att det inte finns veck på slangen.



Så tvättar man:

- 1 Tryck på huvudströmbrytaren 
- 2 Öppna tvättluckan genom att trycka på 
- 3 Lägg i tvätten och tryck igen tvättluckan. Stäng ytterluckan.
- 4 Fyll på tvättmedel och sköljmedel. 
- 5 Välj program genom att trycka på en av knapparna 1-11 
- 6 Gör eventuella tillval 
Välj centrifugeringshastighet och temperatur 0-95°C
- 7 Tryck på startknappen. 
Om du ångrar dig...
...och vill ha annat program eller avbryta: tryck på  i 3 sekunder
...och vill flytta fram i programmet tryck 3 sekunder på den knapp, där du vill att programmet ska fortsätta
- 8 När maskinen stannat:
Öppna tvättluckan genom att trycka på 
*Efter ett program, där vattnet redan pumpats ut öppnas luckan genast.
*Efter ett program, där vatten finns kvar i maskinen, pumpar maskinen först ut vattnet. Därefter öppnas luckan.
- 9 Efter tvätten:
Slå av huvudströmbrytaren.
Låt tvättluckan stå litet på glänt.

Så väljer man program

Tvättmärke	Typ av tvätt	Ställ in maskinen så här				
		Programknapp	Temperatur	Tillvalsknappar	Centr. hast.	Fylln. mängd
	Vit tvätt med förtvätt	1	90°		1500	1/1
	Vit tvätt m. förtvätt Ekonomiprogram	1	60°		1500	1/1
	Vit tvätt utan förtvätt	2	90°		1500	1/1
	Vit tvätt utan förtvätt Ekonomiprogram	2	60°		1500	1/1
	Kulör tvätt med förtvätt	1	60°		1500	1/1
	Kulör tvätt utan förtvätt	2	60°		1500	1/1
	Vit syntet tvätt (skrynkelfri) med förtvätt	1	60°	 	900	1/2
	Vit syntet tvätt (skrynkelfri) utan förtvätt	2	60°	 	900	1/2
	Kulört syntet tvätt med förtvätt	1	40°	 	900	1/2
	Kulört syntet tvätt utan förtvätt	2	40°	 	900	1/2
	Fintvätt	2	40°		1500	1/2
	Mild fintvätt	3	30°	 	-	1/3
	Ylle	4	40°		900	1/3
	Snabbtvätt	3	60°		1500	1/2

ASEA SKANDIA

Art.nr 80 544 67
98006